

Használati útmutató

Q80A

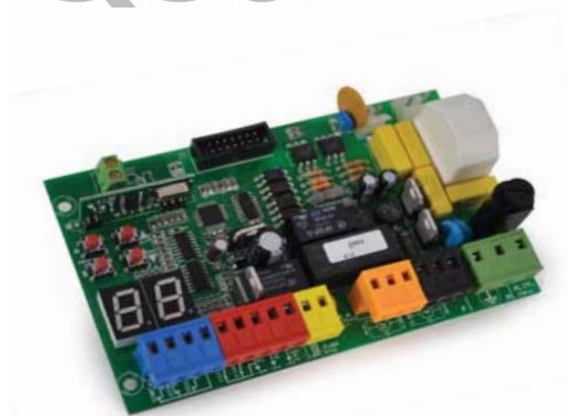

Többfunkciós vezérlőpanel egy- és kétszárnyú kapukhoz – 230 Vac

- Programkijelző
- Motorok munkaidejének elektronikus beállítása
- Automatikus programozási eljárás akadályérzékeléssel (összenyomás elleni védelem) vagy lépésről-lépésre történő programozási eljárás a motorok erejének és lassításának elektronikus beállításával
- „Gyors visszazárás” funkció
- Szárnyak közötti nyitás és zárasi késletetés elektronikus beállítása
- Társasház funkció
- Elővillogás funkció
- Kiegészítő rádiós csatorna (opcionális modul)
- Elektromos zár csatlakoztatás (opcionális modul)
- Ellentétes lökés és zárimpulzus funkciók (elektromos zárhoz)
- Beépített 433.92 MHz rádióvevő (64 kód)
- 8K2 típusú biztonságiszegély csatlakoztatás
- Hibadiagnosztika üzenetek

TECHNIKAI TULAJDONSÁGOK

Termékkód PQ80A,	PQ80A1D
Vezérlőpanel méretei	137 x 84 x 37 mm
Doboz méretei	220 x 290 x 90 mm
Vezérlőpanel tömege	160 g
Tápfeszültség	230 ~ 50-60Hz
Tápfeszültség tűrése -10%	+20%
Transzformátor 230/21Vac	- 15VA
Főbiztosíték 5	A
Motorkimenet max. teljesítménye	600 W
Motorkimenet max. árama	3.5 A
Készenléti áramfogyasztás	30 mA
Villogó kimenet	24 Vac, max. 20 W
Kiegészítő tápellátás	24 Vdc, max. 5 W
Elektromos zár kimenet	12 Vdc, max. 15 W
Működési hőmérséklettartomány -20	+50 °C
Védelmi szint (dobozzal)	IP55

Tartalomjegyzék

1.	FIGYELMEZTETÉSEK.....	3
2.	BEKÖTÉSÉS ÖSSZETEVŐK.....	4
3.	ELEKTROMOS BEKÖTÉS.....	5
3.1	MOTOROK BEKÖTÉSE.....	7
3.2	HÁLÓZATI FESZÜLTSG CSATLAKOZTATÁSA	8
3.3	START PARANCS CSATLAKOZTATÁSA	8
3.3.1	IDŐZÍTŐ	8
3.3.2	KULCSOSKAPCSOLÓ	8
3.4	GYALOGOS START PARANCS CSATLAKOZTATÁSA	8
3.5	STOP GOMB CSATLAKOZTATÁSA	9
3.6	INFRASOROMPÓ CSATLAKOZTATÁS.....	9
3.6.1	ZÁRÁSI INFRASOROMPÓ.....	9
3.6.2	NYITÁSI INFRASOROMPÓ.....	9
3.7	BIZTONSÁGISZEGÉLY CSATLAKOZTATÁS.....	10
3.7.1	ZÁRÁSI (MECHANIKUS) BIZTONSÁGISZEGÉLY.....	10
3.7.2	NYITÁSI (MECHANIKUS) BIZTONSÁGISZEGÉLY.....	10
3.8	VILLOGÓ CSATLAKOZTATÁS.....	11
3.9	ELEKTROMOSZÁR CSATLAKOZTATÁS.....	11
3.10	KIEGÉSZÍTŐ/2-ES RÁDIÓCSATORNA MODUL.....	11
3.10.1	2-ES RÁDIÓCSATORNA BEÁLLÍTÁSA	12
3.10.2	JELZŐLÁMPA BEÁLLÍTÁS	12
4.	PROGRAMOZÁS.....	13
4.1	AA RÁDIÓ MENÜ.....	13
4.2	CC PROGRAMOZÁS MENÜ	16
4.2.1	PROGRAMOZÁSI MÓD KIVÁLASZTÁSA.....	16
4.2.2	ALAPÉRTTELMEZETT ÉRTÉKEK VISSZAÁLLÍTÁSA	17
4.3	FF ERŐ MENÜ.....	19
4.4	HH FUNKCIÓK MENÜ.....	21
4.5	LL IDŐ MENÜ	27
4.6	PP KIEGÉSZÍTŐK MENÜ.....	31
5.	HIBAKERESÉS.....	33
6.	DOBOZ FELSZERELÉSE.....	35
7.	PROGRAMOZÁSI TÁBLÁZAT.....	36

1. FIGYELMEZTETÉSEK

**Figyelem: Ez a kézikönyv a személyes biztonságot érintő fontos információkat tartalmaz.
Helytelen telepítés vagy nem megfelelő használat súlyos sérülésekhez vezethet.**



Figyelmesen olvassa le és szenteljen különös figyelmet a szimbólummal jelölt biztonsági információknak.

Tartsa meg ezt az útmutatót későbbi felhasználásra.



Ne engedjen gyermekeket vagy kisállatokat a kapu közelébe. Soha nem hagyja, hogy a gyermekek működtessék vagy játszanak a kapu vezérlővel. A távvezérlőket tartsa távol gyermekektől és illetéktelen személyektől.



Az összes vezetékezés és a vezérlőpanelen végrehajtott művelet csak a vezérlőpanel hálózati tápfeszültségről történt leválasztása után szabad végrehajtani.



A vezérlőpanel csak érintésvédelmi rendszerrel rendelkező elektromos hálózathoz csatlakoztassa.

A vezérlőpanel vezetékezését, beállítását és üzembehelyezését csak szakképzett és tapasztalt személy végezheti. A telepítésnek meg kell felelnie a hatályos jognak és szabályozásnak, különösen tekintettel az EN 12445 rendelkezéseinek.

Ez a készülék csak a vele szállított tápegységgel használható.

A leválasztásra szolgáló eszközt a vezetékezési szabályoknak és ábrának megfelelően kell a hálózati tápfeszültség áramkörébe beépíteni (lásd 3. fejezet).

A leválasztókapcsoló működtetésekor győződjön meg róla, hogy más személy nem tartózkodik a közelben.

Rendszeresen ellenőrizze a telepítés kopásait és vezetékek sérüléseit.

Javítás vagy beállítás szükségessége esetén ne használja a kapuautomatikát.

Ez a vezérlőpanel egy- vagy kétszárnyú kapuk működtetésére alkalmas.





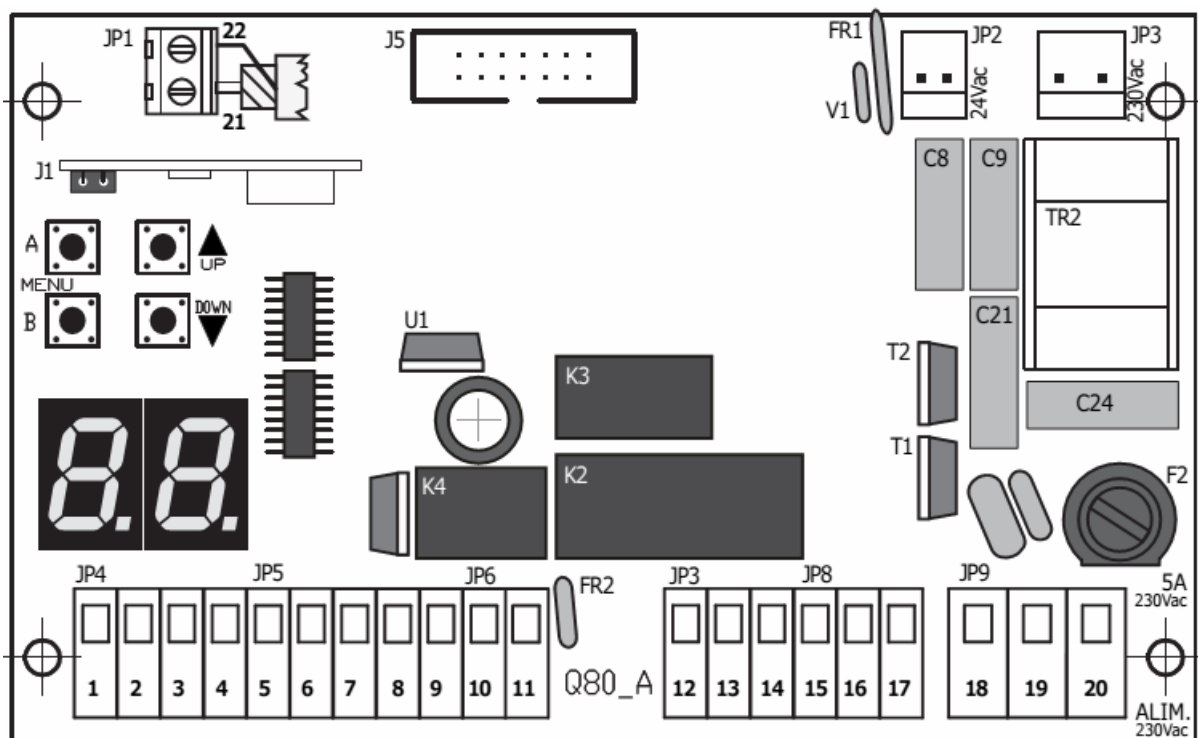

Egyszárnyú kapuk esetén szenteljen különös figyelmet a szimbólummal jelzett bekezdéseknek.

2. BEKÖTÉSÉS ÖSSZETEVŐK



- KIJELZŐ = 7 szegmenses kijelző
- J1 = rádióvevő
- J5 = kiegészítő modulok csatlakozója
- F2 = 230V 5A biztosíték
- FR1 = 24V 1.6A (önvisszaálló biztosíték)
- FR2 = 24V 0.6A (önvisszaálló biztosíték)
- V1 = másodlagos varisztor
- K2/K3 = motorok reléi
- K4 = villogó relé
- TR2 = szűrő
- JP1 = antenna csatlakozó
- JP2 = transzformátor 24Vac szekunder csatlakozó
- JP3 = transzformátor 230Vac primer csatlakozó
- JP4 = VEZÉRLŐBEMENETEK csatlakozó
- JP5 = INFRASOROMPÓ csatlakozó
- JP6 = VILLOGÓ csatlakozó
- JP7 = 1-es motor (M1) csatlakozó
- JP8 = 2-es motor (M2) csatlakozó
- JP9 = 230V hálózati tápfeszültség/védővezető csatlakozó

NYOMÓGOMBOK funkciói

A 	BELÉPÉS
B 	KILÉPÉS
	Értéke NÖVELÉSE vagy START parancs (programozási módón kívül)
	Értéke CSÖKKENTÉSE vagy GYALOGOS START parancs (programozási módón kívül)

3. ELEKTROMOS BEKÖTÉS

Bekötési rajz 230 Vac motorokhoz

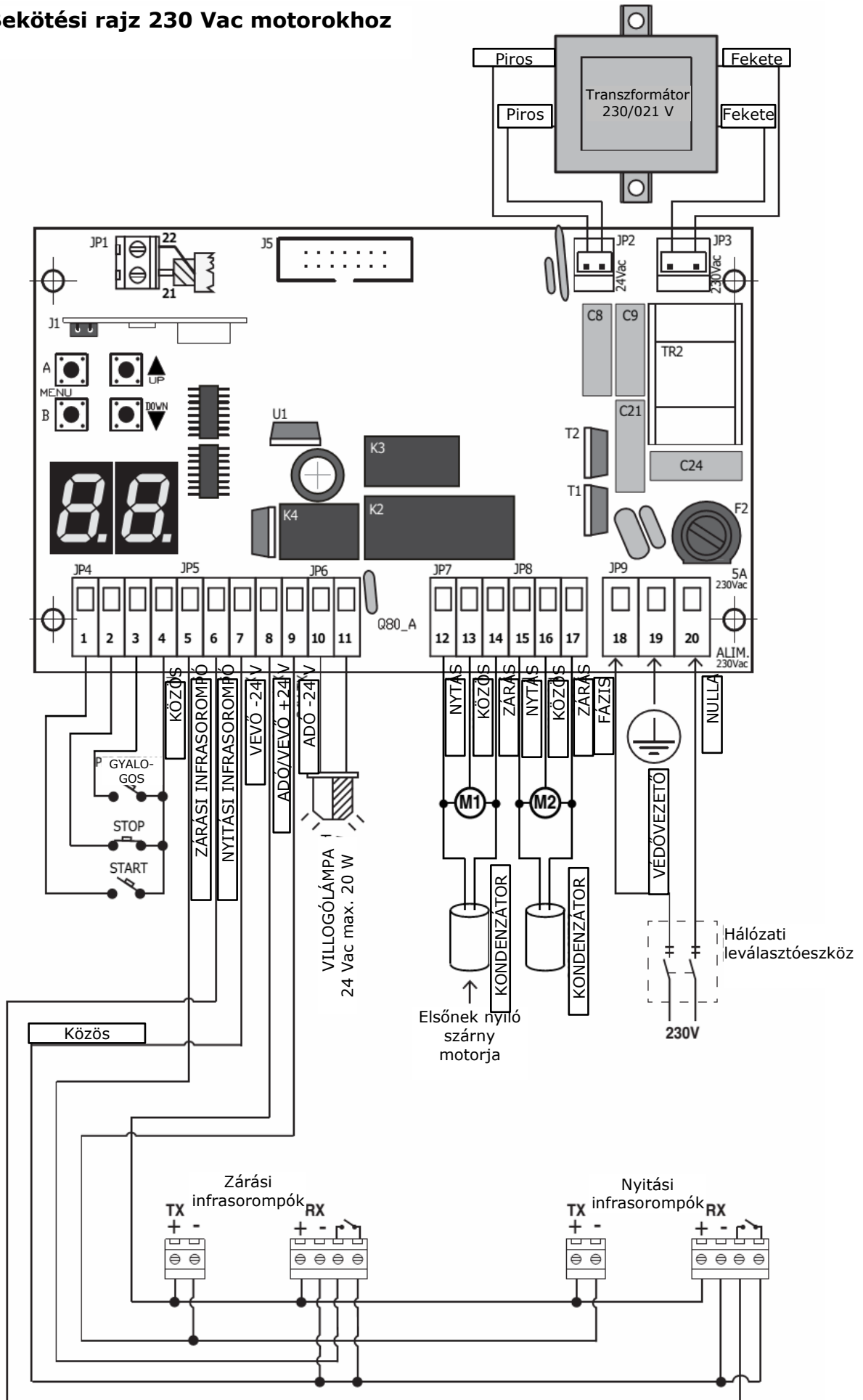

JP1 = ANTENNA csatlakozó

- 21** antennakábel (jel)
- 22** antennakábel (árnyékolás)



JP2 = TRANSZFORMÁTOR 24Vac szekunder (piros vezeték)

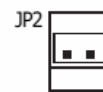

JP3 = TRANSZFORMÁTOR 230Vac primer (fekete vezeték)



JP4 = VEZÉRLŐBEMENETEK csatlakozó

- 1** START parancs (N.O. kontaktus)
- 2** STOP parancs (N.C. kontaktus)
- 3** GYALOGOS START parancs (N.O. kontaktus)
- 4** vezérlés KÖZÖS

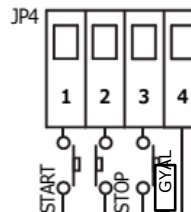

JP5 = INFRASOROMPÓK és BIZTONSÁGIESZKÖZÖK

- 5** ZÁRÁSI INFRASOROMPÓ csatlakozó (N.C. kontaktus)
- 6** NYITÁSI INFRASOROMPÓ csatlakozó (N.C. kontaktus)
- 7** Infrisorompó VEVŐ -24V tápfeszültség
- 8** Infrisorompó VEVŐ/ADÓ
- 9** Infrisorompó ADÓ -24V tápfeszültség

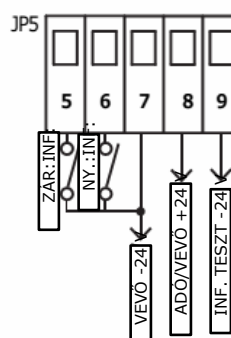

JP6 = VILLOGÓ csatlakozó

- 10** VILLOGÓ 24Vac tápfeszültség
- 11** VILLOGÓ 24Vac tápfeszültség

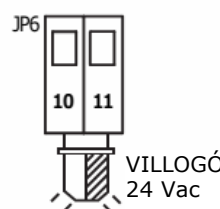

JP7 = 1-es MOTOR (M1) csatlakozó

- 12** NYITÁS
- 13** M1 MOTOR KÖZÖS
- 14** ZÁRÁS

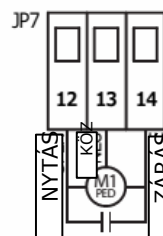

JP8 = 2-es MOTOR (M2) csatlakozó

- 15** NYITÁS
- 16** M1 MOTOR KÖZÖS
- 17** ZÁRÁS

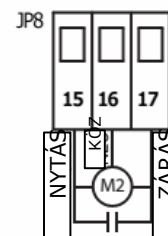

JP9 = 230 Vac HÁLÓZATIFESZÜLTÉS/VÉDVEZETŐ csatlakozó

A leválasztó eszközt a vezérlőpanel rögzített vezetékéhez kell beépíteni.

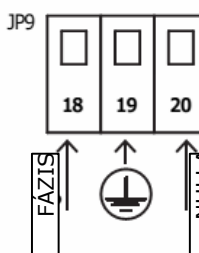

J5 = kiegészítő modulok csatlakozója



3.1 MOTOROK BEKÖTÉSE

M1 1-es motor elsőnek nyíló és **utolsóként záródó szárny**

M2 2-es motor utolsóként nyíló és **elsőnek záródó szárny**











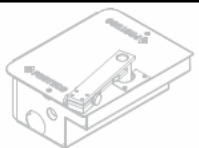

Csatlakoztassa **M1** 1-es motort a JP7 csatlakozó **12 – 13 – 14** pontjaihoz.

Csatlakoztassa **M2** 2-es motort a JP8 csatlakozó **15 – 16 – 17** pontjaihoz.

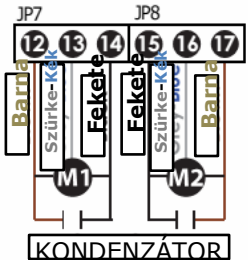
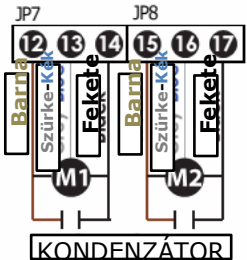
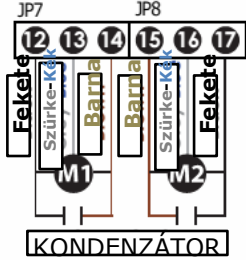

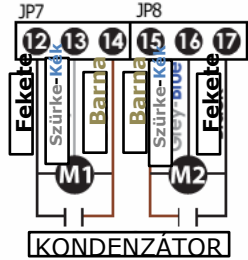
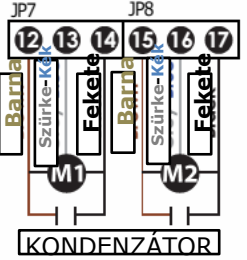
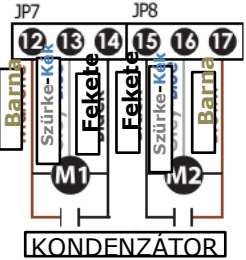
Egyszárnyas kapu esetén a motort csatlakoztassa **JP7** csatlakozó **12 – 13 – 14** pontjaihoz.

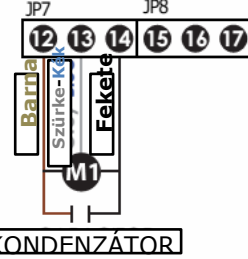
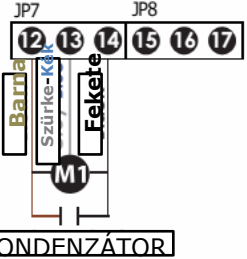
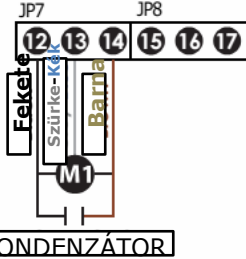
Mivel a Nyitás/Zárás csatlakozások az automatizáció fajtájától függően eltérőek lehetnek, nézze meg a következő bekötési rajzokat.

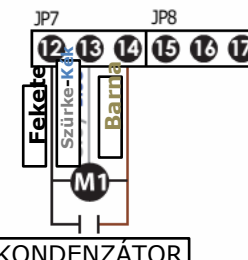
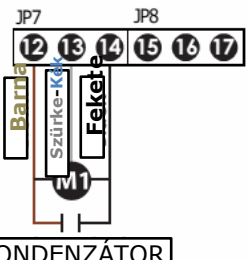
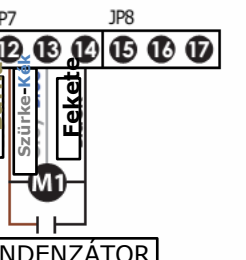
		AUTOMATIZÁCIÓ TÍPUSA					
		Hagyományos kar	Vékony kar	Földberezített motor			
		 Csuklókaros motor 	 Kerék-hajtás 				
KAPU TÍPUSA		JP7	JP8	JP7	JP8	JP7	JP8
Baloldal nyílik elsőnek (M1)					KONDENZÁTOR	KONDENZÁTOR	KONDENZÁTOR
Jobboldal nyílik elsőnek (M1)					KONDENZÁTOR	KONDENZÁTOR	KONDENZÁTOR
Baloldali szárny (M1)					KONDENZÁTOR	KONDENZÁTOR	KONDENZÁTOR
Jobboldali szárny (M1)					KONDENZÁTOR	KONDENZÁTOR	KONDENZÁTOR

3.2 HÁLÓZATI FESZÜLTSEG csatlakoztatása

A leválasztó eszközt az áramerősség figyelembevételével kell kiválasztani.

Csatlakoztassa a 230 Vac hálózati feszültséget a **JP9** csatlakozó **18 – 19 – 20** pontjaihoz. Szenteljen figyelmet a megfelelő polaritásra (18 FÁZIS – 20 NULLA).

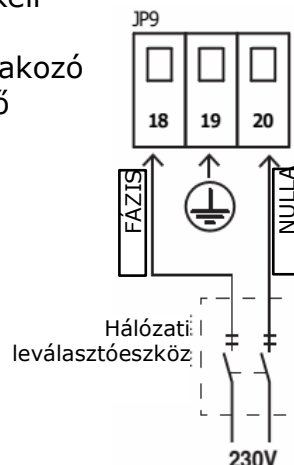

3.3 START parancs csatlakoztatása

Csatlakoztassa a START nyomógombot **JP4** csatlakozó **1 – 4** pontjaira (NO kontaktus). További START nyomógombok párhuzamosan csatlakoztathatóak (NO kontaktus).

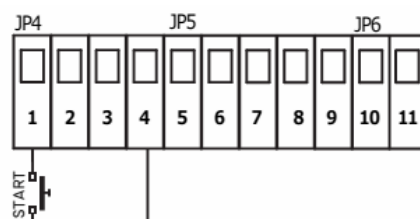

3.3.1 Időzítő

Csatlakoztassa az időzítőt **JP4** csatlakozó **1 – 4** pontjaira (NO kontaktus).

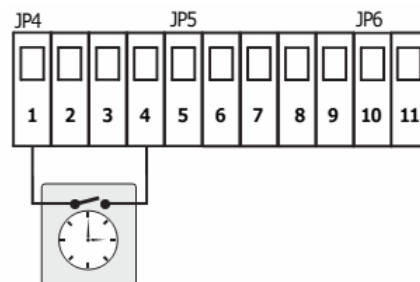

3.3.2 Kulcsoskapcsoló

Csatlakoztassa a kulcsoskapcsolót **JP4** csatlakozó **1 – 4** pontjaira (NO kontaktus).

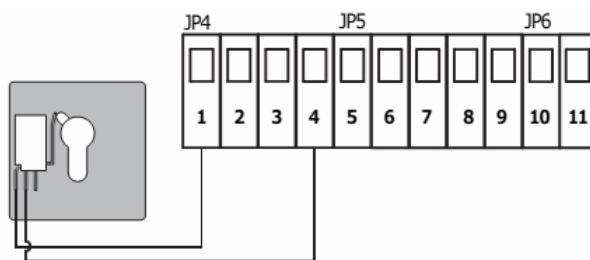

3.4 GYALOGOS START parancs csatlakoztatása

Csatlakoztassa a GYALOGOS START nyomógombot **JP4** csatlakozó **3 – 4** pontjaira (NO kontaktus). További GYALOGOS START nyomógombok párhuzamosan csatlakoztathatóak (NO kontaktus).

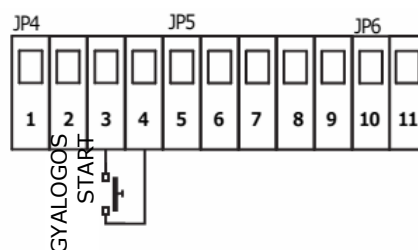

3.5 STOP gomb csatlakoztatása

Csatlakoztassa a STOP nyomógombot **JP4** csatlakozó

2 – 4 pontjaira (NO kontaktus).

További STOP nyomógombok sorosan csatlakoztathatóak (NC kontaktus).

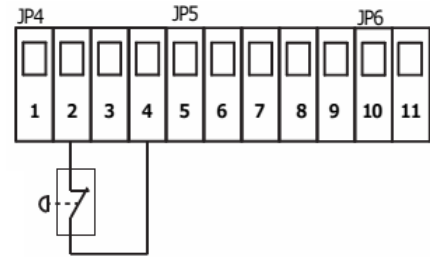

Személyek és tárgyak biztonságának garantálása céljából erősen ajánlott a vészleállító STOP nyomógomb csatlakoztatása.

Megjegyzés: A STOP csatlakozás ideiglenes kizáráshoz állítsa a KIEGÉSZÍTŐK menü **P1** paraméterét **00**=LETILTVA állásba.

3.6 INFRASOROMPÓ csatlakoztatás

3.6.1 ZÁRÁSI INFRASOROMPÓ

A ZÁRÁSI INFRASOROMPÓT táplálja meg **JP5** csatlakozó **7 – 8 – 9** pontjairól.

Csatlakoztassa az infrasorompó NC kontaktusát **JP5** csatlakozó **5 – 7** pontjaira.

A zárási infrasorompó a következőképpen működik; Ha zárás közben egy akadály szakítja meg az infrasorompó sugarát, akkor a kapu **MEGÁLL**, majd kb. 1,5 mp-ig **VISSZANYIT**.

Ha nyitás közben egy akadály szakítja meg az infrasorompó sugarát, akkor az nincs hatással a kapu működésére.

További ZÁRÁSI INFRASOROMPÓK sorosan csatlakoztathatóak (NC kontaktus).



Biztonsági okok miatt, a kapu zárási területének védelme céljából legalább egy pár zárási infrasorompót fel kell szerelni.

Megjegyzés: A ZÁRÁSI INFRASOROMPÓ csatlakozás ideiglenes kizáráshoz állítsa a KIEGÉSZÍTŐK menü **P2** paraméterét **00**=LETILTVA állásba.

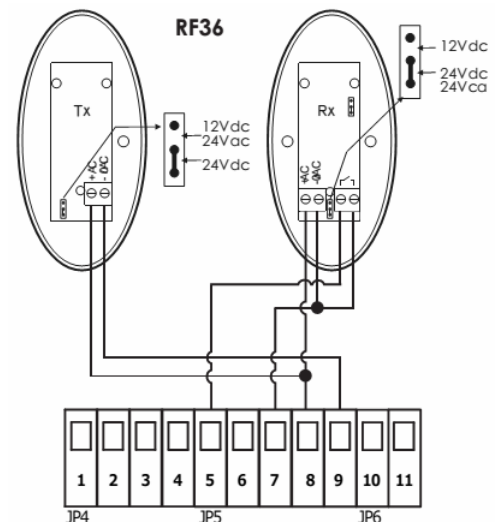

3.6.2 NYITÁSI INFRASOROMPÓ

A NYITÁSI INFRASOROMPÓT táplálja meg **JP5** csatlakozó **7 – 8 – 9** pontjairól.

Csatlakoztassa az infrasorompó NC kontaktusát **JP5** csatlakozó **6 – 7** pontjaira.

A NYITÁSI infrasorompó a következőképpen működik;

Ha nyitás közben egy akadály szakítja meg az infrasorompó sugarát, akkor a kapu **MEGÁLL**. Az akadály eltávolítása után a kapu folytatja a nyitást.

További NYITÁSI INFRASOROMPÓK sorosan csatlakoztathatóak (NC kontaktus).



Biztonsági okok miatt, a kapu nyitási területének védelme céljából legalább egy pár nyitási infrasorompót fel kell szerelni.

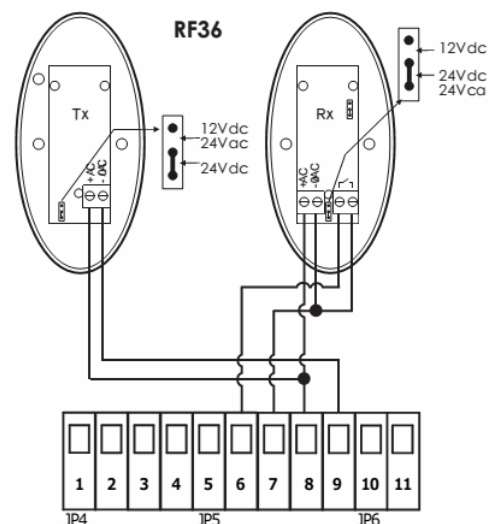

szerezni.

Megjegyzés: A NYITÁSI INFRASOROMPÓ csatlakozás ideiglenes kizáráshoz állítsa a KIEGÉSZÍTŐK menü **P3** paraméterét **00** =LETILTVA állásba.

3.7 BIZTONSÁGISZEGÉLY csatlakoztatás

3.7.1 ZÁRÁSI (mechanikus) biztonságiszegély

Csatlakoztassa a ZÁRÁSI BIZTONSÁGISZEGÉLY NC kontaktusát **JP5** csatlakozó **5 – 9** pontjaira.

Amennyiben a kapu zárás közben a biztonsági szegély bármilyen akadállyal érintkezik, akkor a kapu **MEGÁLL**, majd **VISSZANYIT**.

Ha nyitás közben érintkezik egy akadállyal a biztonsági szegély, akkor az nincs hatással a kapu működésére.

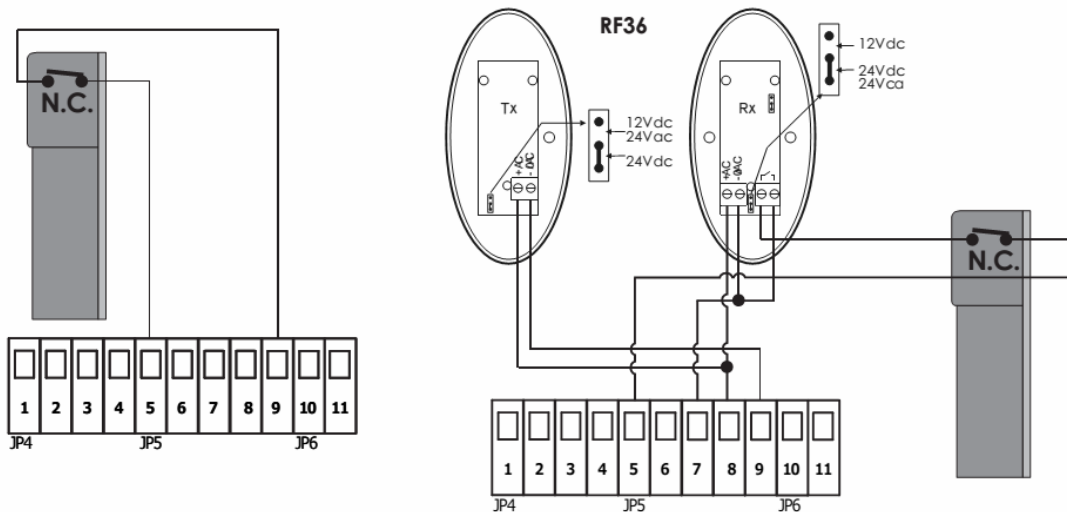

3.7.2 NYITÁSI (mechanikus) biztonságiszegély

Csatlakoztassa a ZÁRÁSI BIZTONSÁGISZEGÉLY NC kontaktusát **JP5** csatlakozó **6 – 9** pontjaira.

A NYITÁSI infrasorompó a következőképpen működik;

Ha nyitás közben a biztonságiszegély bármilyen akadállyal érintkezik, akkor a kapu **MEGÁLL** és 10cm-t **VISSZANYIT**. Az akadály eltávolítása után a kapu folytatja a nyitást.

Ha a biztonságiszegély nyitás közben érzékel bármilyen akadályt, akkor az nincs hatással a kapu működésére.

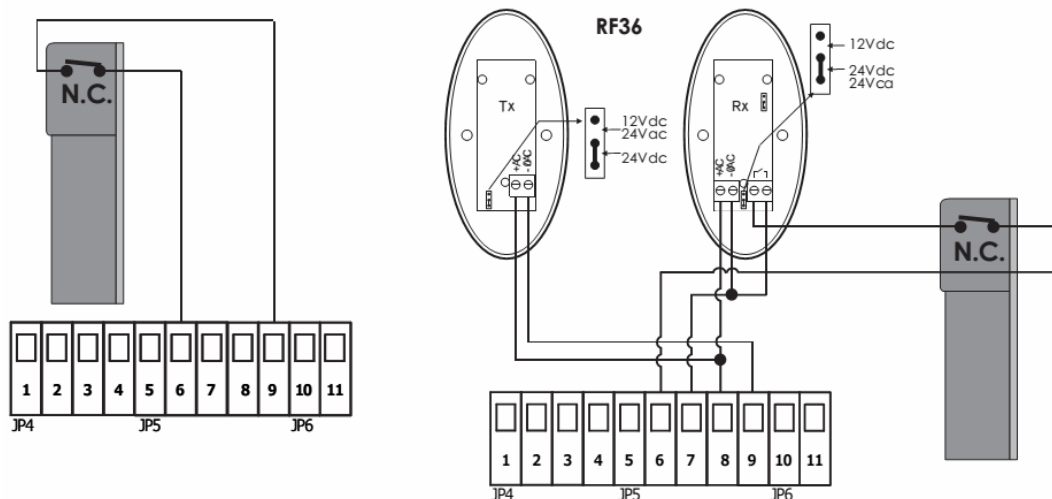

3.8 VILLOGÓ csatlakoztatás

A villogólámpa (max. 20 W) a **JP6** csatlakozó **10 – 11** pontjaihoz csatlakoztatható.

A villogólámpa a következőképpen működik;

GYORS villogás

a kapu **NYILIK**

LASSÚ villogás

a kapu **ZÁRODIK**

FOLYAMATOS fény a kapu az automatikus visszazárás előtti

SZÜNETIDŐ-t számolja

Megjegyzés: A villogólámpa fajtája a **FUNKCIÓK** menü választható ki.

HL paraméterével

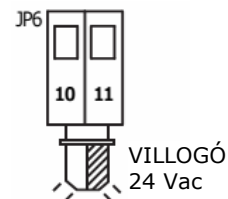

3.9 ELEKTROMOSZÁR csatlakoztatás

Csatlakoztassa a **MEL04** opcionális illesztőmodult a **J5** csatlakozóba. Szenteljen figyelmet a modul ábrán látható behelyezésének irányára.

Csatlakoztassa az elektromos zárat a **MEL04** modulhoz.

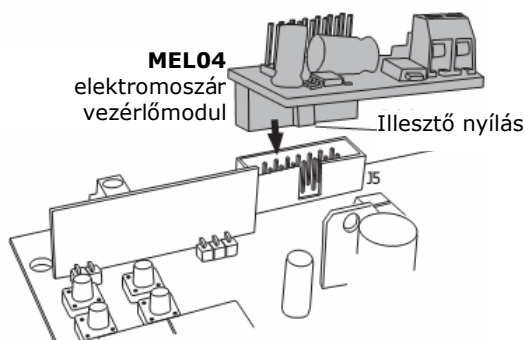
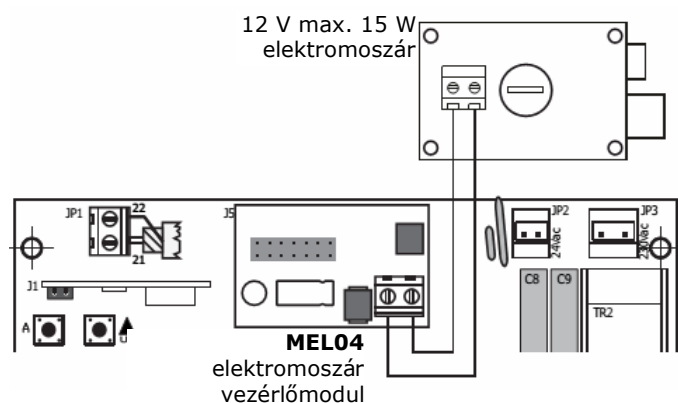

3.10 KIEGÉSZÍTŐ/2-ES RÁDIÓCSATORNA modul

Csatlakoztassa a **MRX01** opcionális illesztőmodult a **J5** csatlakozóba. Szenteljen figyelmet a modul ábrán látható behelyezésének irányára.



A kiegészítő modul DIP-kapcsolójának beállítása előtt, győződjön meg róla, hogy a vezérlőpanel tápfeszültsége le van kapcsolva.

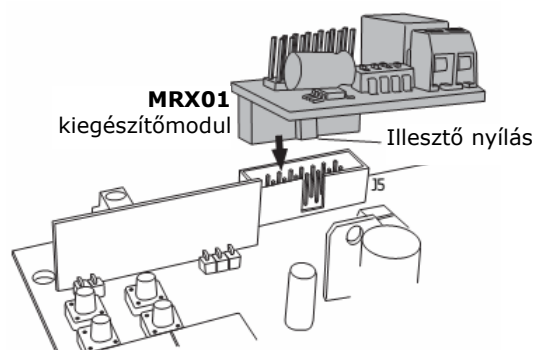
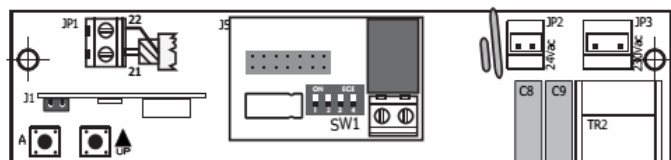

3.10.1 2-es RÁDIÓCSATORNA beállítása

Megjegyzés: A 2. rádiócsatorna MRX01 modul segítségével történő használatához a megfelelő rádiókód eltárolása szükséges. Tekintse meg a RÁDIÓ menü **R3** paraméterét.

A KIEGÉSZÍTŐ modul DIP-kapcsolóinak segítségével válassza ki a kívánt működési módot.

MONOSTABIL kapcsoló

Az elektromos kontaktus a távvezérlő adott gombjának minden egyes megnyomásakor záródik.

A mód kiválasztásához a DIP-kapcsolót az ábrázolt módon állítsa be.

1=BE 2=KI 3=KI 4. DIP-kapcsoló nincs hatással.

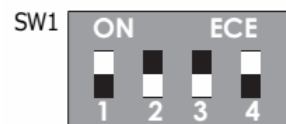

BISTABIL kapcsoló

Az elektromos kontaktus a távvezérlő adott gombjának minden egyes megnyomásakor állapotot vált (zár vagy nyit).

A mód kiválasztásához a DIP-kapcsolót az ábrázolt módon állítsa be.

1=KI 2=BE 3=KI 4. DIP-kapcsoló nincs hatással.

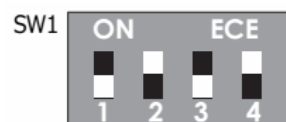

IDŐZÍTETT kapcsoló

Az elektromos kontaktus a távvezérlő adott gombjának megnyomásakor 90 mp-re záródik.

A mód kiválasztásához a DIP-kapcsolót az ábrázolt módon állítsa be.

1=BE 2=BE 3=KI 4. DIP-kapcsoló nincs hatással.



3.10.2 Jelzőlámpa beállítás

Az MRX01 modul jelzőlámpa vezérlésére is használható.

Az elektromos kontaktus, azaz a lámpa világít, a teljes nyitási-zárási ciklus ideje alatt zárásra kerül.

A mód kiválasztásához a DIP-kapcsolót az ábrázolt módon állítsa be.

1=KI 2=KI 3=BE 4. DIP-kapcsoló nincs hatással.



KERTVILÁGÍTÁS beállítás

Az MRX01 modul alkalmas a kapu működtetése esetén a kertvilágítás vezérlésére is. Az elektromos kontaktus a kapu elindításától kezdve a kapu leállása után további 90 mp-ig zárásra kerül.

A mód kiválasztásához a DIP-kapcsolót az ábrázolt módon állítsa be.

1=BE 2=KI 3=BE 4. DIP-kapcsoló nincs hatással.





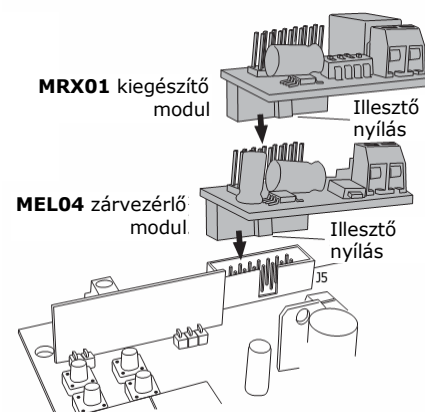

Megjegyzés:

Mindkét kiegészítő modul ábrán látható módon, egymásra helyezve, egyidejűleg csatlakoztatható az a vezérlőpanelhez, függetlenül attól, hogy melyik kerül elsőnek csatlakoztatásra.

Szenteljen különös figyelmet a modulok ábrán látható behelyezésének irányára. Mindkét illesztőnyílásnak a vezérlőpanel felé kell néznie.







4. PROGRAMOZÁS



A 	BELÉPÉS
 	GÖRGETÉS
A 	MEGERŐSÍTÉS
B 	KILÉPÉS

Kijelzés	Leírás
<i>RR</i>	RÁDIÓ menü
<i>CC</i>	PROGRAMOZÁS menü
<i>FF</i>	ERŐ menü
<i>HH</i>	FUNKCIÓK menü
<i>LL</i>	IDŐK menü
<i>PP</i>	KIEGÉSZÍTŐK menü
<i>UU</i>	<i>UI</i> Számláló (ciklusok száma 00.00.00-tól 99.99.99-ig)





4.1 *RR* RÁDIÓ menü

A vezérlőpanelben 64 különböző rádiókód tárolható el.





Nyomja meg a  gombot és a   gombok segítségével válassza ki a *RR* menüt, majd a  gomb megnyomásával lépjen be a RÁDIÓ menübe. A kijelzőn a *R* - kijelzés látható.

A   gombok segítségével keresse meg és válassza ki az almenü kívánt pontját.





RI Új távvezérlő kódjának eltárolása – standard START parancs

1	A   gombok nyomogatásával keresse meg az alábbi menüt.	<i>RI</i>
2	Ekkor nyomja le és tartsa lenyomva a távvezérlő kívánt gombját és egyidejűleg nyomja meg a vezérlőpanel  gombját is. A kijelzőn megjelenő szám a rádiókód helyét jelzi.	<i>01</i> <i>02</i> <i>64</i> _(max)
3	Amennyiben a kijelző az FL üzenetet mutatja, akkor az azt jelzi, hogy a memória megtelt, további rádiókód eltárolása nem lehetséges.	<i>FL</i>
Ismételje meg az 1-es és 2-es lépéseket a további START parancsként szolgáló rádiókódok eltárolásához.		
4	Nyomja meg a  gombot a főmenübe történő visszalépéshez, majd tartsa lenyomva ismét, amíg az alábbi kijelzést nem látja a kijelzőn. Vagy várjon kb. 20 mp-et a kilépéséhez.	<i>SD</i>









A 2 Új távvezérlő kódjának eltárolása – GYALOGOS START parancs

1	A   gombok nyomogatásával keresse meg az alábbi menüt.	A 2
2	Ekkor nyomja le és tartsa lenyomva a távvezérlő kívánt gombját és egyidejűleg nyomja meg a vezérlőpanel  gombját is. A kijelzőn megjelenő szám a rádiókód helyét jelzi.	01 02 64 _(max)
3	Amennyiben a kijelző az FL üzenetet mutatja, akkor az azt jelzi, hogy a memória megtelt, további rádiókód eltárolása nem lehetséges.	FL
Ismételje meg az 1-es és 2-es lépéseket a további GYALOGOS START parancsként szolgáló rádiókódok eltárolásához.		
4	Nyomja meg a  gombot a főmenübe történő visszalépéshez, majd tartsa lenyomva ismét, amíg az alábbi kijelzést nem látja a kijelzőn. Vagy várjon kb. 20 mp-et a kilépéséhez.	S d





A 3 Új távvezérlő kódjának eltárolása – 2. RÁDIÓS CSATORNA

	A 2. rádiócsatorna használatához az MRX01 KIEGÉSZÍTŐ modul használat szükséges.	
1	A   gombok nyomogatásával keresse meg az alábbi menüt.	A 3
2	Ekkor nyomja le és tartsa lenyomva a távvezérlő kívánt gombját és egyidejűleg nyomja meg a vezérlőpanel  gombját is. A kijelzőn megjelenő szám a rádiókód helyét jelzi.	01 02 64 _(max)
3	Amennyiben a kijelző az FL üzenetet mutatja, akkor az azt jelzi, hogy a memória megtelt, további rádiókód eltárolása nem lehetséges.	FL
Ismételje meg az 1-es és 2-es lépéseket a további 2. RÁDIÓCSATORNA-ként szolgáló rádiókódok eltárolásához.		
4	Nyomja meg a  gombot a főmenübe történő visszalépéshez, majd tartsa lenyomva ismét, amíg az alábbi kijelzést nem látja a kijelzőn. Vagy várjon kb. 20 mp-et a kilépéséhez.	S d







A4 Egy létező távvezérlőkód törlése

1	A   gombok nyomogatásával keresse meg az alábbi menüt.	A4
2	Nyomja meg megerősítésként a  gombot.	
3	A   gombok nyomogatásával válassza ki a törölni kívánt távvezérlőkód helyét.	01...0264
4	Nyomja le és tartsa lenyomva a  gombot kb. 5 mp-ig, amíg az alábbi kijelzést nem látja a kijelzőn.	5d
5	Engedje el a  gombot és a kijelzőn a következő szimbólum jelenik meg.	A4
Ismételje meg az 1 - 5 lépéseket a további létező távvezérlőkódok törléséhez.		
6	Nyomja meg a  gombot a főmenübe történő visszalépéshez, majd tartsa lenyomva ismét, amíg az alábbi kijelzést nem látja a kijelzőn.	5d
	Vagy várjon kb. 20 mp-et a kilépéséhez.	

A5 Összes távvezérlőkód törlése

1	A   gombok nyomogatásával keresse meg az alábbi menüt.	A5
2	Nyomja le és tartsa lenyomva a  gombot kb. 10 mp-ig, amíg az alábbi kijelzést nem látja a kijelzőn.	5d
3	Engedje el a  gombot és a kijelzőn a következő szimbólum jelenik meg.	A5
4	Nyomja meg a  gombot a főmenübe történő visszalépéshez, majd tartsa lenyomva ismét, amíg az alábbi kijelzést nem látja a kijelzőn.	5d
	Vagy várjon kb. 20 mp-et a kilépéséhez.	

4.2 PROGRAMOZÁS menü







Nyomja meg a  gombot és a   gombok segítségével válassza ki a  menüt, majd a  gomb megnyomásával lépjen be a PROGRAMOZÁS menübe. A kijelzőn a  - kijelzés látható.

A   gombok segítségével keresse meg az almenü kívánt pontját.

4.2.1 PROGRAMOZÁSI MÓD kiválasztása

Automatikus programozási mód AKADÁLYÉRZÉKELÉSEL

Automatikus programozási eljárás: a vezérlőpanel automatikus beállítja a motorok munkaidejét és erejét, valamint az (amperometrikus) akadályérzékelés érzékenységeinek szintjét.

1	A   gombok nyomogatásával keresse meg az alábbi menüt.	
2	Nyomja le és tartsa lenyomva a  gombot kb. 10 mp-ig. A vezérlőpanel elindítja az automatikus programozási folyamatot, és a kapu; <ul style="list-style-type: none">• 3~5 mp-ig elkezd nyitni (függetlenül hogy a kapu nyitva, zárva vagy középállásban volt-e),• Majd megáll és elindul záró irányba a teljesen zárt helyzet eléréséig,• Utána pedig végrehajt egy teljes nyitási-zárási ciklust.	
3	Ezzel a működési idők, a lassítási idők és az akadályérzékelés érzékenységi szintje automatikusan beállításra került.	
4	Nyomja meg a  gombot a főmenübe történő visszalépéshez, majd tartsa lenyomva ismét, amíg az alábbi kijelzést nem látja a kijelzőn. Vagy várjon kb. 20 mp-et a kilépéséhez.	
Amennyiben szükséges az akadályérzékelés érzékenységi szintjének további beállítása, akkor tekintse meg a FF ERŐ menü F3 és F4 pontjait.		







SOROZATOS programozási mód

A lépésről-lépésre programozási mód az egyes beállítások teljes, professzionálisabb beállítását teszi lehetővé.

Ha a vezérlőpanel ezzel az eljárással kerül beállításra az akadályérzékelési funkció automatikusan letiltásra kerül.

Nagyon könnyű kapu esetében ajánlott a motorok erejének minimálisra csökkentése (tekintse meg az **FF** menü **F1** és **F2** paramétereit a sorozatos programozási eljárás folytatása előtt).

A vezérlőpanel sorozatos programozási módban a vezérlőpanel  gombjának vagy egy már előzőleg elmentett távvezérlő használatával lehetséges.





1	A   gombok nyomogatásával keresse meg az alábbi menüt.	C 2
2	Nyomja meg megerősítésként a  gombot. A kijelzőn az alábbi szimbólum látható.	n 1
3	Nyomja meg a távvezérlő gombját (vagy a vezérlőpanel  gombját). • 1-es szárny elkezd nyitni.	
4	Amikor az 1-es szárny eléri a nyitási út 90 %-át nyomja meg ismételten a távvezérlő gombját (vagy a vezérlőpanel  gombját). • 1-es szárny elkezd a lassítást és folytatja a nyitást.	
5	Amikor az 1-es szárny eléri a teljesen nyitott pozíciót várjon 2~3 mp-et és nyomja meg ismételten a távvezérlő gombját (vagy a vezérlőpanel  gombját). Az 1-es szárny működési paraméterei beállításra kerültek. A kijelzőn az alábbi szimbólum látható.	n 2
6	Ismételje meg a 3., 4. és 5. lépéseket a 2-es szárny működési idejének beállításához.	
Amennyiben szükséges az akadályérzékelés érzékenységi szintjének további beállítása, akkor tekintse meg a FF ERŐ menü F 3 és F 4 pontjait.		
7	Nyomja meg a  gombot a főmenübe történő visszalépéshez, majd tartsa lenyomva ismét, amíg az alábbi kijelzést nem látja a kijelzőn. Vagy várjon kb. 20 mp-et a kilépéséhez.	S d
Amennyiben szükséges a motorok erejének további beállítása, akkor tekintse meg a FF ERŐ menü F 1 és F 2 pontjait.		

4.2.2 ALAPÉRTELMEZETT ÉRTÉKEK visszaállítása





A vezérlőpanel a használt automatikákhoz szükséges előre beprogramozott működési paraméterekkel érkezik.

A vezérlőpanel a következők szerint állítható vissza az alapértékekre;





C 3 KAROS motor alapértelmezett értékei

1	A   gombok nyomogatásával keresse meg az alábbi menüt.	C 3
2	Nyomja le és tartsa lenyomva a  gombot kb. 5 mp-ig, amíg az alábbi kijelzést nem látja a kijelzőn.	
3	Nyomja meg a  gombot a főmenübe történő visszalépéshez, majd tartsa lenyomva ismét, amíg az alábbi kijelzést nem látja a kijelzőn. Vagy várjon kb. 20 mp-et a kilépéséhez.	S d

☐ 4 CSUKLÓKAROSKAROS motor alapértelmezett értékei

1	A   gombok nyomogatásával keresse meg az alábbi menüt.	☐ 4
2	Nyomja le és tartsa lenyomva a ^A  gombot kb. 5 mp-ig, amíg az alábbi kijelzést nem látja a kijelzőn.	
3	Nyomja meg a ^B  gombot a főmenübe történő visszalépéshez, majd tartsa lenyomva ismét, amíg az alábbi kijelzést nem látja a kijelzőn.	5 d
	Vagy várjon kb. 20 mp-et a kilépéséhez.	

☐ 5 KERÉKHAJTÁSÚ motor alapértelmezett értékei

1	A   gombok nyomogatásával keresse meg az alábbi menüt.	☐ 5
2	Nyomja le és tartsa lenyomva a ^A  gombot kb. 5 mp-ig, amíg az alábbi kijelzést nem látja a kijelzőn.	
3	Nyomja meg a ^B  gombot a főmenübe történő visszalépéshez, majd tartsa lenyomva ismét, amíg az alábbi kijelzést nem látja a kijelzőn.	5 d
	Vagy várjon kb. 20 mp-et a kilépéséhez.	

4.3 FF. ERŐ menü

AUTOMATIKUS programozási mód ($\boxed{C1}$) esetén az akadályérzékelés érzékenységi szintje vagy SOROZATOS programozási mód ($\boxed{C2}$) esetén a motorok ereje állítható be a menü használatával.

Nyomja meg a $\overset{A}{\square}$ gombot és a $\square\uparrow$ $\square\downarrow$ gombok segítségével válassza ki a FF. menüt, majd a $\overset{A}{\square}$ gomb megnyomásával lépjen be a PROGRAMOZÁS menübe. A kijelzőn a F - kijelzés látható.

A $\square\uparrow$ $\square\downarrow$ gombok segítségével keresse meg az almenü kívánt pontját.







F1 1-ES MOTOR TELJESÍTMÉNY/NYOMATÉK beállítás

	Csak SOROZATOS programozási mód ($\boxed{C2}$) esetén használja.	
1	A $\square\uparrow$ $\square\downarrow$ gombok nyomogatásával keresse meg az alábbi menüt.	F1
2	Nyomja meg megerősítésként a $\overset{A}{\square}$ gombot. A kijelzőn az 1-es motor aktuális teljesítmény/nyomaték szintje látható.	01 (min) 02 ... 10 (max)
3	A $\square\uparrow$ $\square\downarrow$ gombok nyomogatásával állítsa be az 1-es motor kívánt teljesítmény/nyomaték szintjét.	
4	Nyomja meg a $\overset{B}{\square}$ gombot a főmenübe történő visszalépéshez, majd tartsa lenyomva ismét, amíg az alábbi kijelzést nem látja a kijelzőn. Vagy várjon kb. 20 mp-et a kilépéséhez.	Sd







F2 2-ES MOTOR TELJESÍTMÉNY/NYOMATÉK beállítás

	Csak SOROZATOS programozási mód ($\boxed{C2}$) esetén használja.	
1	A $\square\uparrow$ $\square\downarrow$ gombok nyomogatásával keresse meg az alábbi menüt.	F2
2	Nyomja meg megerősítésként a $\overset{A}{\square}$ gombot. A kijelzőn az 2-es motor aktuális teljesítmény/nyomaték szintje látható.	01 (min) 02 ... 10 (max)
3	A $\square\uparrow$ $\square\downarrow$ gombok nyomogatásával állítsa be az 2-es motor kívánt teljesítmény/nyomaték szintjét.	
4	Nyomja meg a $\overset{B}{\square}$ gombot a főmenübe történő visszalépéshez, majd tartsa lenyomva ismét, amíg az alábbi kijelzést nem látja a kijelzőn. Vagy várjon kb. 20 mp-et a kilépéséhez.	Sd

F 3 1-ES MOTOR AKADÁLYÉRZÉKELÉS beállítás

	Csak AUTOMATIKUS programozási mód ($\llcorner 1$) esetén használja.	
1	A   gombok nyomogatásával keresse meg az alábbi menüt.	F 3
2	Nyomja meg megerősítésként a ^A  gombot. A kijelzőn az 1-es motor akadályérzékelés érzékenységi szintjének aktuális értéke látható.	00 (KI) 01 (min) 10 (max)
3	A   gombok nyomogatásával állítsa be az 1-es motor kívánt akadályérzékelés érzékenységi szintjét.	
4	Nyomja meg a ^B  gombot a főmenübe történő visszalépéshez, majd tartsa lenyomva ismét, amíg az alábbi kijelzést nem látja a kijelzőn. Vagy várjon kb. 20 mp-et a kilépéséhez.	S d

F 4 2-ES MOTOR AKADÁLYÉRZÉKELÉS beállítás

	Csak AUTOMATIKUS programozási mód ($\llcorner 1$) esetén használja.	
1	A   gombok nyomogatásával keresse meg az alábbi menüt.	F 4
2	Nyomja meg megerősítésként a ^A  gombot. A kijelzőn az 2-es motor akadályérzékelés érzékenységi szintjének aktuális értéke látható.	00 (KI) 01 (min) 10 (max)
3	A   gombok nyomogatásával állítsa be az 2-es motor kívánt akadályérzékelés érzékenységi szintjét.	
4	Nyomja meg a ^B  gombot a főmenübe történő visszalépéshez, majd tartsa lenyomva ismét, amíg az alábbi kijelzést nem látja a kijelzőn. Vagy várjon kb. 20 mp-et a kilépéséhez.	S d

4.4 HH. FUNKCIÓK menü

A menü használatával engedélyezhetőek/tilthatóak le a speciális beállítások.

1 = funkció bekapcsolva

0 = funkció kikapcsolva







Nyomja meg a  gombot és a   gombok segítségével válassza ki a

HH. menüt, majd a  gomb megnyomásával lépjen be az ERŐ menübe. A kijelzőn a H - kijelzés látható.

A   gombok segítségével keresse meg az almenü kívánt pontját.







H1 1-ES TÁRSASHÁZ funkció

Ez a funkció a **nyitási parancs elsőbbségét** garantálja; amennyiben két ember egyidőben kívánja aktiválni a kaput, akkor az első nyitási parancs érvényesül, míg a vezérlőpanel bármilyen további parancsot figyelmen kívül fogja hagyni.







1	A   gombok nyomogatásával keresse meg az alábbi menüt.	H1
2	Nyomja meg megerősítésként a  gombot.	
3	A   gombok nyomogatásával válassza ki a kívánt értéket. TÁRSASHÁZ funkció KI TÁRSASHÁZ funkció BE	00 01
4	Nyomja meg a  gombot a főmenübe történő visszalépéshez, majd tartsa lenyomva ismét, amíg az alábbi kijelzést nem látja a kijelzőn. Vagy várjon kb. 20 mp-et a kilépéséhez.	5d

H2 ELŐVILLOGÁS funkció







A funkció használata lehetővé teszi, hogy a **kapu nyitásának elindulása előtt** a villogó **4~5 mp-el** el kezdjen villogni.

1	A   gombok nyomogatásával keresse meg az alábbi menüt.	H2
2	Nyomja meg megerősítésként a  gombot.	
3	A   gombok nyomogatásával válassza ki a kívánt értéket. ELŐVILLOGÁS funkció KI ELŐVILLOGÁS funkció BE	00 01
4	Nyomja meg a  gombot a főmenübe történő visszalépéshez, majd tartsa lenyomva ismét, amíg az alábbi kijelzést nem látja a kijelzőn. Vagy várjon kb. 20 mp-et a kilépéséhez.	5d







H 3 LASSÍTÁS funkció

A lassítás funkció a szárnyak nyitási/zárási végállás történő lelassítására szolgál.		
1	A   gombok nyomogatásával keresse meg az alábbi menüt.	H 3
2	Nyomja meg megerősítésként a  gombot.	
3	A   gombok nyomogatásával válassza ki a kívánt értéket. LASSÍTÁS funkció KI 00 LASSÍTÁS funkció BE 01	
4	Nyomja meg a  gombot a főmenübe történő visszalépéshez, majd tartsa lenyomva ismét, amíg az alábbi kijelzést nem látja a kijelzőn. Vagy várjon kb. 20 mp-et a kilépéséhez.	S d







H 4 INFRASOROMPÓ TESZT funkció

Amennyiben ez a funkció engedélyezve van, akkor vezérlőpanel a motorok elindítása előtt végrehajt egy, az infrasorompók működésének ellenőrzését szolgáló tesztet.		
1	A   gombok nyomogatásával keresse meg az alábbi menüt.	H 4
2	Nyomja meg megerősítésként a  gombot.	
3	A   gombok nyomogatásával válassza ki a kívánt értéket. INFRASOROMPÓ TESZT funkció KI 00 INFRASOROMPÓ TESZT funkció BE 01	
4	Nyomja meg a  gombot a főmenübe történő visszalépéshez, majd tartsa lenyomva ismét, amíg az alábbi kijelzést nem látja a kijelzőn. Vagy várjon kb. 20 mp-et a kilépéséhez.	S d







H 5 ELLENTÉTES LÖKÉS funkció

	Csak elektromos zárral és MEL04 modullal használja.	
A funkció használata lehetővé teszi, hogy a nyitás megkezdésekor a motorok 1 mp-ig tartó ellentétes irányú lökését a megszorult elektromoszár kioldásának megkönnyítése céljából.		
1	A   gombok nyomogatásával keresse meg az alábbi menüt.	H 5
2	Nyomja meg megerősítésként a  gombot.	
3	A   gombok nyomogatásával válassza ki a kívánt értéket. ELLENTÉTES LÖKÉS funkció KI 00 ELLENTÉTES LÖKÉS funkció BE 01	
4	Nyomja meg a  gombot a főmenübe történő visszalépéshez, majd tartsa lenyomva ismét, amíg az alábbi kijelzést nem látja a kijelzőn.	S d

H 6 ZÁRÁSI LÖKÉS funkció

	Csak elektromos zárral és MEL04 modullal használja.	
A funkció használata lehetővé teszi az elektromos zár csapdája megfelelő helyére illeszkedését a motorok zárási végállás közelében történő 1 mp-ig tartó teljes teljesítménnyel történő működtetése által.		
1	A   gombok nyomogatásával keresse meg az alábbi menüt.	H 6
2	Nyomja meg megerősítésként a  gombot.	
3	A   gombok nyomogatásával válassza ki a kívánt értéket. ZÁRÁSI LÖKÉS funkció KI ZÁRÁSI LÖKÉS funkció BE	00 01
4	Nyomja meg a  gombot a főmenübe történő visszalépéshez, majd tartsa lenyomva ismét, amíg az alábbi kijelzést nem látja a kijelzőn. Vagy várjon kb. 20 mp-et a kilépéséhez.	5 d







H 7 NYITÁSI LÖKÉS funkció

A funkció használata lehetővé teszi indításkor a motorok 1 mp-ig tartó teljes teljesítménnyel történő működtetését a kapu, hideg időjárás vagy hosszabb használaton kívüli állapot okozta tehetetlenségének legyőzése céljából.		
1	A   gombok nyomogatásával keresse meg az alábbi menüt.	H 7
2	Nyomja meg megerősítésként a  gombot.	
3	A   gombok nyomogatásával válassza ki a kívánt értéket. NYITÁSI LÖKÉS funkció KI NYITÁSI LÖKÉS funkció BE	00 01
4	Nyomja meg a  gombot a főmenübe történő visszalépéshez, majd tartsa lenyomva ismét, amíg az alábbi kijelzést nem látja a kijelzőn. Vagy várjon kb. 20 mp-et a kilépéséhez.	5 d

H 8 GYORS VISSZAZÁRÁS funkció

A funkció engedélyezése lehetővé teszi, hogy a kapunak a teljes szünetidő letelte nélküli, az infratorompók autó általi megszakítását követően 2 mp-cel történő bezárást.







Ha a 2 mp-en belül újabb gépjármű érkezik, akkor a kapu a visszazárás előtt a standard szünetidőt várja ki.

1	A   gombok nyomogatásával keresse meg az alábbi menüt.	H 8
2	Nyomja meg megerősítésként a  gombot.	
3	A   gombok nyomogatásával válassza ki a kívánt értéket. GYORS VISSZAZÁRÁS funkció KI GYORS VISSZAZÁRÁS funkció BE	00 01
4	Nyomja meg a  gombot a főmenübe történő visszalépéshez, majd tartsa lenyomva ismét, amíg az alábbi kijelzést nem látja a kijelzőn. Vagy várjon kb. 20 mp-et a kilépéséhez.	S d

H 9 EGYSZÁRNYAS funkció









Engedélyezze ezt a funkciót egyszárnyas kapu esetén.

1	A   gombok nyomogatásával keresse meg az alábbi menüt.	H 9
2	Nyomja meg megerősítésként a  gombot.	
3	A   gombok nyomogatásával válassza ki a kívánt értéket. EGYSZÁRNYAS funkció KI EGYSZÁRNYAS funkció BE	00 01
4	Nyomja meg a  gombot a főmenübe történő visszalépéshez, majd tartsa lenyomva ismét, amíg az alábbi kijelzést nem látja a kijelzőn. Vagy várjon kb. 20 mp-et a kilépéséhez.	S d







HA SZÉTVÁLASZTOTT INDÍTÓJEL funkció

A funkció alkalmazása lehetővé teszi különböző nyomógombok/vezérlések használatát nyitáshoz, illetve záráshoz:
Nyitási nyomógomb/vezérlés – START csatlakozó
Zárási nyomógomb/vezérlés – GYALOGOS START csatlakozó

1	A   gombok nyomogatásával keresse meg az alábbi menüt.	HA
2	Nyomja meg megerősítésként a  gombot.	
3	A   gombok nyomogatásával válassza ki a kívánt értéket. SZÉTVÁLASZTOTT INDÍTÓJEL funkció KI SZÉTVÁLASZTOTT INDÍTÓJEL funkció BE	00 01
4	Nyomja meg a  gombot a főmenübe történő visszalépéshez, majd tartsa lenyomva ismét, amíg az alábbi kijelzést nem látja a kijelzőn. Vagy várjon kb. 20 mp-et a kilépéséhez.	Sd

HC MOTORTESZT funkció

Amennyiben ez a funkció engedélyezve van, akkor vezérlőpanel a motorok elindítása előtt végrehajt egy, a motorok működésének ellenőrzését szolgáló tesztet.







1	A   gombok nyomogatásával keresse meg az alábbi menüt.	HC
2	Nyomja meg megerősítésként a  gombot.	
3	A   gombok nyomogatásával válassza ki a kívánt értéket. MOTORTESZT funkció KI MOTORTESZT funkció BE	00 01
4	Nyomja meg a  gombot a főmenübe történő visszalépéshez, majd tartsa lenyomva ismét, amíg az alábbi kijelzést nem látja a kijelzőn. Vagy várjon kb. 20 mp-et a kilépéséhez.	Sd

HE MOTOR VÉGÁLLÁS VISSZAENGEDÉS záraskor – csak 1-es motor









Csak AUTOMATIKUS programozási mód (CI) esetén használja.

A beállítás hatására az 1-es motor a kapu teljesen zárt állapotának elérésekor egy kissé visszaengedi a motor feszítését.







1	A   gombok nyomogatásával keresse meg az alábbi menüt.	HE
2	Nyomja meg megerősítésként a  gombot.	
3	A   gombok nyomogatásával állítsa be az 1-es motor kívánt teljesítmény/nyomaték szintjét.	00 (KI) 01 (min) 10 (max)
4	Nyomja meg a  gombot a főmenübe történő visszalépéshez, majd tartsa lenyomva ismét, amíg az alábbi kijelzést nem látja a kijelzőn.	Sd

	Vagy várjon kb. 20 mp-et a kilépéséhez.	
--	---	--

HF MOTOR VÉGÁLLÁS VISSZAENGEDÉS nyitáskor – 1-es és 2-es motor





	Csak AUTOMATIKUS programozási mód (CI) esetén használja.	
A beállítás hatására az mindkét motor a kapu teljesen nyitott állapotának elérésekor egy kissé visszaengedi a motor feszítését.		
1	A   gombok nyomogatásával keresse meg az alábbi menüt.	HF
2	Nyomja meg megerősítésként a  gombot.	
3	A   gombok nyomogatásával állítsa be az 1-es motor kívánt teljesítmény/nyomaték szintjét.	00 (KI) 01 (min) 10 (max)
4	Nyomja meg a  gombot a főmenübe történő visszalépéshez, majd tartsa lenyomva ismét, amíg az alábbi kijelzést nem látja a kijelzőn.	5d
Vagy várjon kb. 20 mp-et a kilépéséhez.		

HL VILLOGÓLÁMPA MŰKÖDÉSIMÓD kiválasztás

A funkció használatával a villogó modelljének megfelelő villogólámpa jelzési mód választható ki.		
1	A   gombok nyomogatásával keresse meg az alábbi menüt.	HL
2	Nyomja meg megerősítésként a  gombot.	
3	A   gombok nyomogatásával válassza ki a kívánt értéket. SZAGGATOTT jelzés (standard villogólámpa) FOLYAMATOS jelzés (LED villogólámpa)	00 01
4	Nyomja meg a  gombot a főmenübe történő visszalépéshez, majd tartsa lenyomva ismét, amíg az alábbi kijelzést nem látja a kijelzőn.	5d
Vagy várjon kb. 20 mp-et a kilépéséhez.		







4.5 LL IDŐ menü

A menü használatával a motorok működési ideje és az automatikus visszazárás előtti szünet ideje állítható be.







Nyomja meg a  gombot és a   gombok segítségével válassza ki a LL menüt, majd a  gomb megnyomásával lépjen be az IDŐ menübe. A kijelzőn a L - kijelzés látható.

A   gombok segítségével keresse meg az almenü kívánt pontját.







L1 Szárnyak közötti NYITÁSI KÉSLELTETÉS

A funkció használatával állítható be a szárnyak nyitása közötti késleltetési idő (1~10 mp.).		
1	A    gombok nyomogatásával keresse meg az alábbi menüt.	L1
2	Nyomja meg megerősítésként a  gombot.	
3	A   gombok nyomogatásával állítsa be a szárnyak nyitása közötti késleltetés kívánt értékét.	00 (KI) 01 (min) 10 (max)
4	Nyomja meg a  gombot a főmenübe történő visszalépéshez, majd tartsa lenyomva ismét, amíg az alábbi kijelzést nem látja a kijelzőn. Vagy várjon kb. 20 mp-et a kilépéséhez.	5d







L2 Szárnyak közötti ZÁRÁSI KÉSLELTETÉS

A funkció használatával állítható be a szárnyak zárása közötti késleltetési idő (1~10 mp.).		
1	A   gombok nyomogatásával keresse meg az alábbi menüt.	L2
2	Nyomja meg megerősítésként a  gombot.	
3	A   gombok nyomogatásával állítsa be a szárnyak zárása közötti késleltetés kívánt értékét.	00 (KI) 01 (min) 10 (max)
4	Nyomja meg a  gombot a főmenübe történő visszalépéshez, majd tartsa lenyomva ismét, amíg az alábbi kijelzést nem látja a kijelzőn. Vagy várjon kb. 20 mp-et a kilépéséhez.	5d







L 3 AUTOMATIKUS ZÁRÁSI szünetidő

A funkció használatával állítható be az automatikus zárás előtti szünet ideje (0~99 mp.).		
1	A   gombok nyomogatásával keresse meg az alábbi menüt.	L 3
2	Nyomja meg megerősítésként a  gombot.	
3	A   gombok nyomogatásával állítsa be az automatikus zárási szünetidő kívánt értéket.	00 (KI) 01 99 (max)
4	Nyomja meg a  gombot a főmenübe történő visszalépéshez, majd tartsa lenyomva ismét, amíg az alábbi kijelzést nem látja a kijelzőn. Vagy várjon kb. 20 mp-et a kilépéséhez.	5 d







L 4 GYALOGOS NYITÁS AUTOMATIKUS ZÁRÁSI szünetidő

A funkció használatával állítható be a gyalogos nyitáskor érvényes automatikus zárás előtti szünet ideje (0~99 mp.).		
1	A   gombok nyomogatásával keresse meg az alábbi menüt.	L 4
2	Nyomja meg megerősítésként a  gombot.	
3	A   gombok nyomogatásával állítsa be a gyalogos nyitás automatikus zárási szünetidő kívánt értéket.	00 (KI) 01 99 (max)
4	Nyomja meg a  gombot a főmenübe történő visszalépéshez, majd tartsa lenyomva ismét, amíg az alábbi kijelzést nem látja a kijelzőn. Vagy várjon kb. 20 mp-et a kilépéséhez.	5 d







L 5 1-ES MOTOR MŰKÖDÉSI IDŐ

	Csak SOROZATOS programozási mód (L 2) esetén használja.	
A funkció használatával állítható be az 1-es motor nyitási/zárási ideje.		
1	A   gombok nyomogatásával keresse meg az alábbi menüt.	L 5
2	Nyomja meg megerősítésként a  gombot.	
3	A   gombok nyomogatásával csökkentse vagy növelje az 1-es motor működési idejének értéket.	01 99 (max)
4	Nyomja meg a  gombot a főmenübe történő visszalépéshez, majd tartsa lenyomva ismét, amíg az alábbi kijelzést nem látja a kijelzőn. Vagy várjon kb. 20 mp-et a kilépéséhez.	5 d

L 6 2-ES MOTOR MŰKÖDÉSI IDŐ

	Csak SOROZATOS programozási mód (C 2) esetén használja.	
A funkció használatával állítható be a 2-es motor nyitási/zárási ideje.		
1	A   gombok nyomogatásával keresse meg az alábbi menüt.	L 6
2	Nyomja meg megerősítésként a ^A  gombot.	
3	A   gombok nyomogatásával csökkentse vagy növelje a 2-es motor működési idejének értéket.	01 99 _(max)
4	Nyomja meg a ^B  gombot a főmenübe történő visszalépéshez, majd tartsa lenyomva ismét, amíg az alábbi kijelzést nem látja a kijelzőn.	5 d
	Vagy várjon kb. 20 mp-et a kilépéséhez.	

L 7 1-ES MOTOR LASSÍTÁSI IDŐ

A funkció használatával állítható be az 1-es motor nyitási/zárási lassítási ideje (1~10 mp.).		
	Csak SOROZATOS programozási mód (C 2) esetén használja.	
A beállítás megváltoztatása előtt győződjön meg róla, hogy a HH -FUNKCIÓ menü H 3 paramétere H 3 = 1 értékre van állítva (Lassítás BE).		
1	A   gombok nyomogatásával keresse meg az alábbi menüt.	L 7
2	Nyomja meg megerősítésként a ^A  gombot.	
3	A   gombok nyomogatásával csökkentse vagy növelje az 1-es motor lassítási idejének értéket.	00 _(KI) 01 _(min) 10 _(max)
4	Nyomja meg a ^B  gombot a főmenübe történő visszalépéshez, majd tartsa lenyomva ismét, amíg az alábbi kijelzést nem látja a kijelzőn.	5 d
	Vagy várjon kb. 20 mp-et a kilépéséhez.	







L 8 2-ES MOTOR LASSÍTÁSI IDŐ

A funkció használatával állítható be a 2-es motor nyitási/zárási lassítási ideje (1~10 mp.).









Csak SOROZATOS programozási mód (**C 2**) esetén használja.

A beállítás megváltoztatása előtt győződjön meg róla, hogy a **HH** FUNKCIÓ menü **H 3** paramétere **H 3 = 1** értékre van állítva (Lassítás BE).

1	A   gombok nyomogatásával keresse meg az alábbi menüt.	L 8
2	Nyomja meg megerősítésként a A  gombot.	
3	A   gombok nyomogatásával csökkentse vagy növelje a 2-es motor lassítási idejének értéket.	00 (KI) 01 (min) 10 (max)
4	Nyomja meg a B  gombot a főmenübe történő visszalépéshez, majd tartsa lenyomva ismét, amíg az alábbi kijelzést nem látja a kijelzőn. Vagy várjon kb. 20 mp-et a kilépéséhez.	S d





L 9 GYALOGOS NYITÁSI IDŐ

A funkció használatával állítható be a 1-es motor nyitási/zárási lassítási ideje gyalogos START parancs esetén (1~20 mp.).

1	A   gombok nyomogatásával keresse meg az alábbi menüt.	L 9
2	Nyomja meg megerősítésként a A  gombot.	
3	A   gombok nyomogatásával csökkentse vagy növelje a 1-es motor gyalogos működési idejének értéket.	00 (teljes nyitás) 01 (min) 20 (max)
4	Nyomja meg a B  gombot a főmenübe történő visszalépéshez, majd tartsa lenyomva ismét, amíg az alábbi kijelzést nem látja a kijelzőn. Vagy várjon kb. 20 mp-et a kilépéséhez.	S d







4.6 P P. KIEGÉSZÍTŐK menü

A menü a kiegészítők csatlakoztatására szolgáló csatlakozási pontok kezelésére szolgál (vezérlő és biztonsági eszközök).







Nyomja meg a  gombot és a   gombok segítségével válassza ki a P P. menüt, majd a  gomb megnyomásával lépjen be az IDŐ menübe. A kijelzőn a P - kijelzés látható.

A   gombok segítségével keresse meg az almenü kívánt pontját.







P1 VÉSZLEÁLLÍTÓ (STOP) csatlakoztatás

1	A   gombok nyomogatásával keresse meg az alábbi menüt.	P1
2	Nyomja meg megerősítésként a  gombot.	
3	A   gombok nyomogatásával válassza ki a kívánt értéket. STOP nyomógomb – NINCS CSATLAKOZTATVA STOP nyomógomb – CSATLAKOZTATVA	00 01
4	Nyomja meg a  gombot a főmenübe történő visszalépéshez, majd tartsa lenyomva ismét, amíg az alábbi kijelzést nem látja a kijelzőn. Vagy várjon kb. 20 mp-et a kilépéséhez.	Sd

P2 ZÁRÁSI INFRASOROMPÓ csatlakoztatás

1	A   gombok nyomogatásával keresse meg az alábbi menüt.	P2
2	Nyomja meg megerősítésként a  gombot.	
3	A   gombok nyomogatásával válassza ki a kívánt értéket. ZÁRÁSI infrasorompó – NINCS CSATLAKOZTATVA ZÁRÁSI infrasorompó – CSATLAKOZTATVA	00 01
4	Nyomja meg a  gombot a főmenübe történő visszalépéshez, majd tartsa lenyomva ismét, amíg az alábbi kijelzést nem látja a kijelzőn. Vagy várjon kb. 20 mp-et a kilépéséhez.	Sd

P 3 NYITÁSI INFRASOROMPÓ / BIZTONSÁGI SZEGÉLY csatlakoztatás

1	A   gombok nyomogatásával keresse meg az alábbi menüt.	P 3
2	Nyomja meg megerősítésként a ^A  gombot.	
3	A   gombok nyomogatásával válassza ki a kívánt értéket. NYITÁSI infrasorompó / BIZTONSÁGI szegély- NINCS CSATLAKOZTATVA NYITÁSI infrasorompó - CSATLAKOZTATVA BIZTONSÁGI szegély (NC kontaktus)- CSATLAKOZTATVA BIZTONSÁGI szegély (8k2 típus) - CSATLAKOZTATVA	00 01 02 03
	8k2 típusú biztonsági szegély csatlakoztatásakor (P 3 = 03) egy akadály érzékelésekor a kapu MEGÁLL és; • Nyitáskor kb. 10 mp-re irányt vált, • Záráskor irányt vált és teljesen kinyit.	
4	Nyomja meg a ^B  gombot a főmenübe történő visszalépéshez, majd tartsa lenyomva ismét, amíg az alábbi kijelzést nem látja a kijelzőn. Vagy várjon kb. 20 mp-et a kilépéséhez.	S d

5. HIBAKERESÉS

Kijelzés	Probléma	Lehetséges ok	Megoldás
88	NINCS KIJELEZÉS	Áramszünet	Ellenőrizze a hálózati tápfeszültséget
		Kiégett biztosítékok	Cserélje ki a biztosítékokat
		Transzformátor probléma	Ellenőrizze le az összes csatlakozást és feszültség ki-/bemeneti feszültségeket
FC	ZÁRÁSI INFRASOROMPÓK	Infrisorompók helytelen beállítása	Ellenőrizze az infrisorompó adó és vevő helyzetét/igazítását
		Akadály az infrisorompók fénysugarában	Ellenőrizze le és távolítsa el az akadályt. Ellenőrizze az infrisorompók lencséit és távolítsa el a kosz- és porlerakódásokat
		Hibás vezetékezés	Az ábrát követve ellenőrizze le az összes elektromos csatlakozást
		Infrisorompó nem kap tápfeszültséget	Ellenőrizze mind az infrisorompó adó és vevő tápfeszültségét
		Zárási infrisorompó nincs áthidalva	Hidalja át a bemenetet vagy tiltsa le a megfelelő paramétert (3.6.1 fejezet)
FR	NYITÁSI INFRASOROMPÓK	Infrisorompók helytelen beállítása	Ellenőrizze az infrisorompó adó és vevő helyzetét/igazítását
		Akadály az infrisorompók fénysugarában	Ellenőrizze le és távolítsa el az akadályt. Ellenőrizze az infrisorompók lencséit és távolítsa el a kosz- és porlerakódásokat
		Hibás vezetékezés	Az ábrát követve ellenőrizze le az összes elektromos csatlakozást
		Infrisorompó nem kap tápfeszültséget	Ellenőrizze mind az infrisorompó adó és vevő tápfeszültségét
		Nyitási infrisorompó nincs áthidalva	Hidalja át a bemenetet vagy tiltsa le a megfelelő paramétert (3.6.2 fejezet)
FE	INFRASOROMPÓ HIBA	Hibás vezetékezés	Az ábrát követve ellenőrizze le az összes elektromos csatlakozást
		Nem megfelelő infrisorompó	Szerelje fel az eredeti infrisorompót
SP	VÉSZLEÁLLÍTÓ STOP	Hibás vezetékezés	Az ábrát követve ellenőrizze le az összes elektromos csatlakozást
		Nincs csatlakoztatva vészleállító STOP	Hidalja át a bemenetet vagy tiltsa le a megfelelő paramétert (3.5 fejezet)

ST	START PARANCS	Vezérlőpanel folyamatos START parancsot kap	Győződjön meg az összes START vezérlő kontaktusa megfelelően működik és helyesen van csatlakoztatva (NO kontaktus)
Pd	GYALOGOS START PARANCS	Vezérlőpanel folyamatos GYALOGOS START parancsot kap	Győződjön meg az összes GYALOGOS START vezérlő kontaktusa megfelelően működik és helyesen van csatlakoztatva (NO kontaktus)
nE	RÁDIÓ	Motorok nincsenek csatlakoztatva	Az ábrának megfelelően csatlakoztassa a motorokat
		Hibás csatlakoztatás	Ellenőrizze az ábrának megfelelően a motorok csatlakozását
		Hibás motortekercselés	Megfelelő műszerrel ellenőrizze le a tekercseket
01 02 50 64	Vezérlőpanel	folyamatos rádióparancsot kap	Ellenőrizze le az összes távvezérlő nyomógombjait Győződjön meg róla, hogy nincsenek beragadt nyomógombok (távvezérlő LED-je folyamatosan világít) Szükség esetén távolítsa el a telepet a távvezérlőből és ellenőrizze, hogy az üzenet eltűnt-e a kijelzőről

6. DOBOZ felszerelése

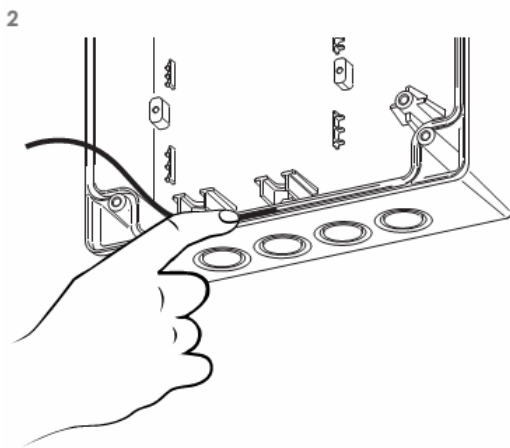
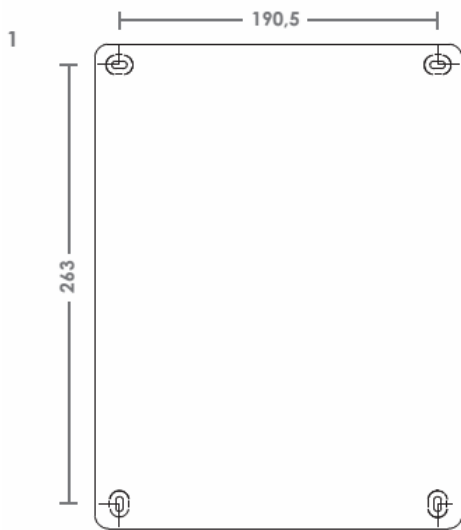

Fig. 3

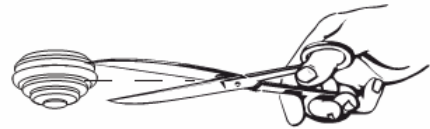

Fig. 4

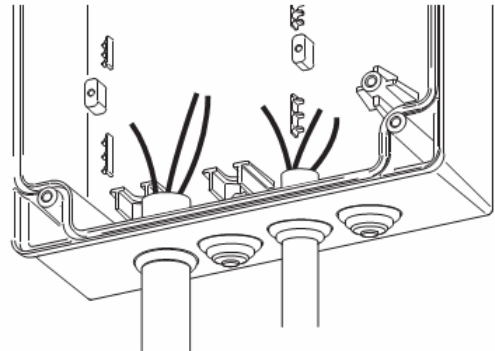
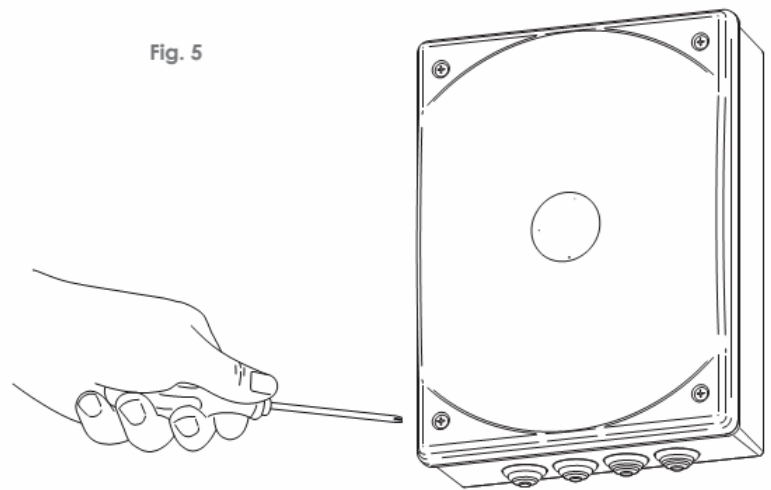

Fig. 5



1. Válassza ki a doboz helyét és jelölje be a falon a rögzítési pontokat. szenteljen figyelmet a furatok távolságának figyelembevételére (1. ábra).
2. Készítse el a furatokat és rögzítse a dobozt lefelé néző előfúrt nyílásokkal.
3. Csúsztassa a helyére a a doboz élének tömítését, alulról középről elkezdve (2. ábra).
Ne nyújtsa meg a tömítést, csak nyomja a helyére és vágja le a felesleget.
4. Az elektromos vezetékek/kábelek méretének megfelelően vágja le gumi záródugókat (3. ábra), oly módon, hogy azok tökéletesen illeszkedjenek (zárjanak) a vezetékekhez/kábelekhöz. A használaton kívüli gumi záródugókat ne vágja le.
5. Helyezze be az összes záródugót a doboz nyílásaiba és vezesse azokon keresztül a vezetékeket/kábeleket (4. ábra).
6. A vezetékezés és felszerelés végeztével zárja le a dobozt és csavarozz a fedelet a dobozra (5. ábra).

MEGSEMMÍSÍTÉS



Ne szennyezze a környezetet.





















Az elektronikai elemek szennyező anyagokat tartalmazhatnak. Gondoskodjon róla, hogy ezen anyagoknak a hatályos jog és szabályozás szerinti megfelelő gyűjtőpontokra történő eljuttatásáról és megsemmisítéséről.



7. PROGRAMOZÁSI táblázat



= ALAPÉRTELMEZETT beállítások

RR		RÁDIÓ menü
R1	Új távvezérlő kódjának eltárolása – standard START parancs	01.....64 (max) FL = Memória megtelt
R2	Új távvezérlő kódjának eltárolása – GYALOGOS START parancs	01.....64 (max) FL = Memória megtelt
R3	Új távvezérlő kódjának eltárolása – 2. RÁDIÓS CSATORNA	01.....64 (max) FL = Memória megtelt
R4	Egy létező távvezérlőkód törlése	01.....64
R5	Összes távvezérlőkód törlése	
CC		PROGRAMOZÁS menü
C1	Automatikus programozási mód AKADÁLYÉRZÉKELESEL	
C2	SOROZATOS programozási mód	
C3	KAROS motor alapértelmezett értékei	
C4	CSUKLÓKAROSKAROS motor alapértelmezett értékei	
C5	KERÉKHAJTÁSÚ motor alapértelmezett értékei	
FF		ERŐ menü
F1	1-ES MOTOR TELJESÍTMÉNY/NYOMATÉK beállítás Csak SOROZATOS programozási mód (C2) esetén	
F2	2-ES MOTOR TELJESÍTMÉNY/NYOMATÉK beállítás Csak SOROZATOS programozási mód (C2) esetén	
F3	1-ES MOTOR AKADÁLYÉRZÉKELESEL beállítás Csak AUTOMATIKUS programozási mód (C1) esetén	
F4	2-ES MOTOR AKADÁLYÉRZÉKELESEL beállítás Csak AUTOMATIKUS programozási mód (C1) esetén	

HH	FUNKCIÓK menü	
H1	TÁRSASHÁZ funkció	00 = KI  01 = BE
H2	ELŐVILLOGÁS funkció	00 = KI  01 = BE
H3	LASSÍTÁS funkció	00 = KI 01 = BE 
H4	INFRASOROMPÓ TESZT funkció	00 = KI 01 = BE 
H5	ELLENTÉTES LÖKÉS funkció	00 = KI  01 = BE
H6	ZÁRÁSI LÖKÉS funkció	00 = KI  01 = BE
H7	NYITÁSI LÖKÉS funkció	00 = KI  01 = BE
H8	GYORS VISSZAZÁRÁS funkció	00 = KI  01 = BE
H9	EGYSZÁRNYAS funkció	00 = KI  01 = BE
HA	SZÉTVÁLASZTOTT INDÍTÓJEL funkció	00 = KI  01 = BE
HC	MOTORTESZT funkció	00 = KI 01 = BE 
HE	MOTOR VÉGÁLLÁS VISSZAENGEDÉS záraskor - csak 1-es motor	00 = KI 00...10 (max)
HF	MOTOR VÉGÁLLÁS VISSZAENGEDÉS nyitaskor - 1-es és 2-es motor	00 = KI 00...10 (max)
HL	VILLOGÓLÁMPA MŰKÖDÉSIMÓD kiválasztás	00 = villogás  01 = folyamatos (LED)
LL	IDŐ menü	
L1	Szárnyak közötti NYITÁSI KÉSLELTETÉS	00 = KI 01 (min)... 3  10 (max)
L2	Szárnyak közötti ZÁRÁSI KÉSLELTETÉS	00 = KI 01 (min)... 3  20(max)
L3	AUTOMATIKUS ZÁRÁSI szünetidő	00 = KI 01 (min)... 3  99(max)
L4	GYALOGOS NYITÁS AUTOMATIKUS ZÁRÁSI szünetidő	00 = KI 01 (min)... 3  99(max)
L5	1-ES MOTOR MŰKÖDÉSI IDŐ	00 = KI 01 (min)... 3  99(max)
L6	2-ES MOTOR MŰKÖDÉSI IDŐ	00 = KI 01 (min)... 3  99(max)
L7	1-ES MOTOR LASSÍTÁSI IDŐ	00 = KI 01 (min)... 3  10 (max)
L8	2-ES MOTOR LASSÍTÁSI IDŐ	00 = KI 01 (min)... 3  10 (max)
L9	GYALOGOS NYITÁSI IDŐ	00 = KI 01 (min)... 3  20(max)

PP	KIEGÉSZÍTŐK menü	
P1	VÉSZLEÁLLÍTÓ (STOP) csatlakoztatás	00 = LETILTVA 01 = ENGEDÉLYEZVE/CSATLAKOZTATVA 
P2	ZÁRÁSI INFRASOROMPÓ csatlakoztatás	00 = LETILTVA 01 = ENGEDÉLYEZVE/CSATLAKOZTATVA 
P3	NYITÁSI INFRASOROMPÓ / BIZTONSÁGI SZEGÉLY csatlakoztatás	00 = LETILTVA 01 = NYITÁSI INFRASOROMPÓ CSATLAKOZTARTAVA  02 = BIZTONSÁGI SZEGÉLY (NC) CSATLAKOZTATVA 03 = BIZTONSÁGI SZEGÉLY (8K2) CSATLAKOZTATVA

Kijelző ÜZENETEK

--	Készenléti állapot. Panel működésre kész.
FC	Zárási INFRASOROMPÓ megsértve
FA	Nyitási INFRASOROMPÓ megsértve
SP	STOP parancs
ST	START parancs
Pd	GYALOGOS START parancs
r -	Rádiókód vétele (12 bit)
r d	Rádiókód vétele (24 bit)
A	Akadályérzékelés
Sd	Programozott érték elmentése
00	Forgó szegmensek: működő motorok
----	Kicsi pontok: a pontok fényessége arányos az erőbeállításokkal

CE Megfelelőségi nyilatkozat

Gyártó: **PROTECO S.r.l.**

Cím: Via Nieve, 77 – 12050 Castagnito (CN) – Olaszország

kijelenti hogy

Termék neve: Q80A egy- vagy kétszárnyas automata kapu elektronikus vezérlőpanel, 230 V

Modellek: PQ80A, PQ80AD

Kiegészítők: MEL04, MRX01

Más szerkezettel összeszerelve vagy abba integrálva a 2006/42/EC irányelv rendelkezéseinek megfelelő készüléket alkotson.

Megfelel az alábbi EEC irányelvek alapvető biztonsági követelményeinek:

2006/95/EC Kisfeszültségű irányelv,

2004/108/EC Elektromágneses összeférhetőség irányelv.

R&TTE 99/5 Rádióberendezések és hírközlő végberendezések irányelv

A gyártó kijelenti, hogy a szerkezetet nem helyezhető üzembe, hacsak a szerkezet, amelybe integrálni fogják vagy amelynek részévé válik, a 2006/42/EC Gépek irányelvvel összhangban lévőnek nem nyilvánítják.

Megjegyzés: Ezen termékek ellenőrzése tipikus, egységek kialakításban került végrehajtásra.

Castagnito, 2013 Június 17.

Angela
Ügyvezető Igazgató

Gallo

A handwritten signature in black ink, appearing to read "Gallo" or "Gallo Gallo".